



**PL** Instrukcja  
**RU** Руководство  
**TR** Kılavuz  
**AR** تعليمات  
**ZH** 说明

**SOMFY ACTIVITÉS SA**  
 50 avenue du Nouveau Monde  
 F - 74300 Cluses  
**www.somfy.com**



**CE**

PL - Firma SOMFY ACTIVITES SA oświadczam niniejszym, że urządzenie radiowe opisane w tej instrukcji jest zgodne z wymogami Dyrektywy radiowej 2014/53/EU oraz innymi podstawowymi wymogami stosownych Dyrektyw europejskich. Pełny tekst deklaracji zgodności WC jest dostępny pod adresem internetowym [www.somfy.com/ce](http://www.somfy.com/ce).

RU - Настоящим Somfy ACTIVITES SA заявляет о том, что радиооборудование, описанное в данном руководстве, соответствует требованиям Директивы ЕС о радио- и телекоммуникационном оборудовании 2014/53/ЕС и другим основным требованиям применимых европейских директив. Полный текст Сертификата соответствия Европейского союза доступен по адресу [www.somfy.com/ce](http://www.somfy.com/ce).

TR - İşbu belge ile SOMFY ACTIVITES SA, bu talimatlar tarafından kapsanan radyo donanımını, Radyo Yönergesi 2014/53/EU gerekliliklerini ve yürürlükteki Avrupa Yönergelerinin diğer zorunlu gerekliliklerine uygun olduğunu beyan eder.

AB Uygunluk beyanının tam metnine [www.somfy.com/ce](http://www.somfy.com/ce) adresinden ulaşabilirsiniz.

AR - بموجب هذا، تعلن Somfy أن هذا المنتج مطابق للمتطلبات الأساسية والتدابير اللازمة للإشادات الأوروبية المنطبقة على الاتحاد الأوروبي.

يمكن الاطلاع على النص الكامل لإعلان المطابقة الموجود على موقع الإنترنت [www.somfy.com/ce](http://www.somfy.com/ce)

ZH - SOMFY ACTIVITES SA在此声明：本使用说明中涉及的无线电设备，均符合无线电设备指令2014/53/EU的要求以及适用的欧盟指令的其他基本要求。欧盟符合性声明的全文请参见[www.somfy.com/ce](http://www.somfy.com/ce)。

Nazwa	Q.
ⓐ Ramka Somfy	1
ⓓ Moduł Smoove Origin 2 RTS lub Smoove Origin 4 RTS	1

**3. Szczegółowy opis Smoove Origin 2 RTS i Smoove Origin 4 RTS**

**1.1. Odpowiedzialność**  
 Użytkownik powinien zachować niniejsze instrukcje. Nieprzestrzeganie tych instrukcji lub użycie produktu poza zakresem stosowania jest zabronione i spowoduje zwolnienie producenta z odpowiedzialności oraz utratę gwarancji Somfy. Ten produkt Somfy powinien być instalowany przez specjalistę z zakresu urządzeń mechanicznych i automatyki w budynkach mieszkalnych. Instalator musi ponadto stosować się do norm i przepisów obowiązujących w kraju, w którym jest wykonywany montaż, oraz przekazać klientom informacje dotyczące warunków użytkowania i konserwacji produktu.

**1.2. Zalecenia dotyczące bezpieczeństwa**  
 W przypadku stosowania z napędem należy również zapoznać się z instrukcjami dotyczącymi napędu.  
 Nie wolno instalować ani używać tego produktu na zewnątrz.  
 Nie należy narażać produktu na uderzenia i upadki, na działanie substancji łatwopalnych lub źródeł ciepła, chronić przed wilgocią i rozpryskującymi płynami, nie zanurzać.

**2. Zawartość opakowania**  
 Rysunek A

Nazwa	Q.
ⓐ Płyta montażowa do Smoove Origin 2 lub 4 RTS LUB	1
ⓓ Płyta montażowa do Smoove Origin 2 lub 4 RTS IN	1

**3.1. Instalacja**  
**5.1. Dodawanie/ Usunięcie Smoove Origin 2 RTS lub Smoove Origin 4 RTS**  
 Rysunek D

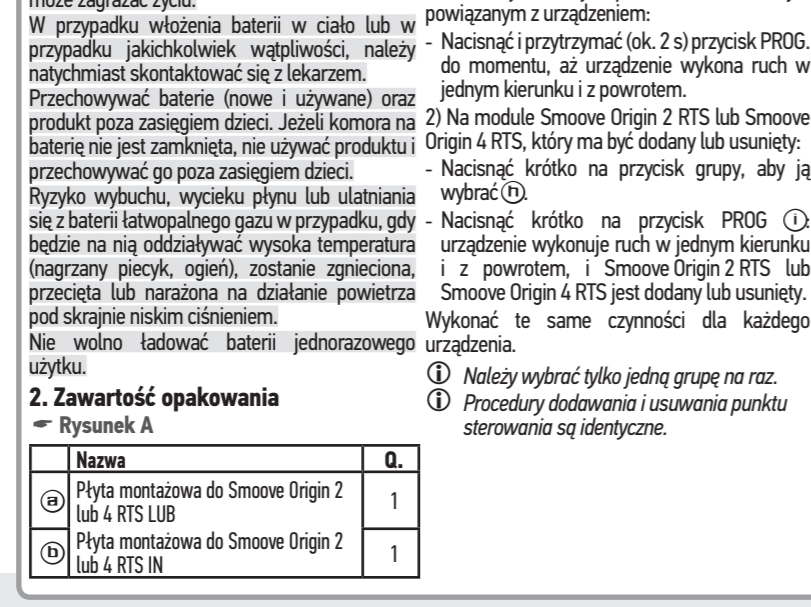

**2. Содержание**  
 Рисунок А

Наименование	Кол.
ⓐ Фиксирующая пластина для Smoove Origin 2 или 4 RTS ИЛИ	1
ⓓ Фиксирующая пластина для Smoove Origin 2 или 4 RTS IN	1
ⓐ Рамка Somfy	1
ⓓ Модуль Smoove Origin 2 RTS или Smoove Origin 4 RTS	1

**3. Подробное описание Smoove Origin 2 RTS и Smoove Origin 4 RTS**  
 Рисунок В

**4. Выбор канала**  
 Рисунок С

**5. Установка**  
**5.1. Добавление/удаление Smoove Origin 2 RTS или Smoove Origin 4 RTS**  
 Рисунок D

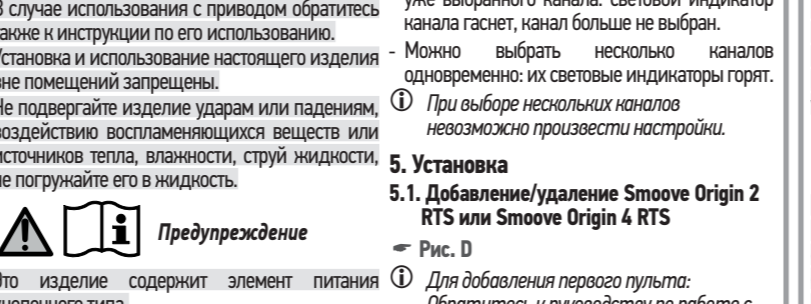

**2. İçindekiler**  
 Şekil A

Tanım	Q.
ⓐ Smoove Origin 2 veya 4 RTS için sabitleme plakası VEYA	1
ⓓ sabitleme plakası Smoove Origin 2 veya 4 RTS IN için	1
ⓐ Somfy çerçevesi	1

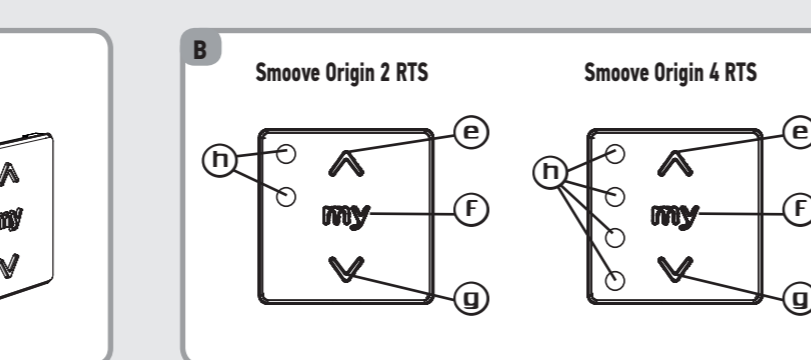

**2. İçindekiler**  
 Şekil A

Tanım	Q.
ⓐ Smoove Origin 2 veya 4 RTS için sabitleme plakası VEYA	1
ⓓ sabitleme plakası Smoove Origin 2 veya 4 RTS IN için	1
ⓐ Somfy çerçevesi	1

**3. Ayrıntılarıyla Smoove Origin 2 RTS ve Smoove Origin 4 RTS**  
 Şekil B

**4. Grubun seçilmesi**  
 Şekil C

**5. Montaj**  
**5.1. Smoove Origin 2 RTS veya Smoove Origin 4 RTS eklenmesi/kaldırılması**  
 Şekil D

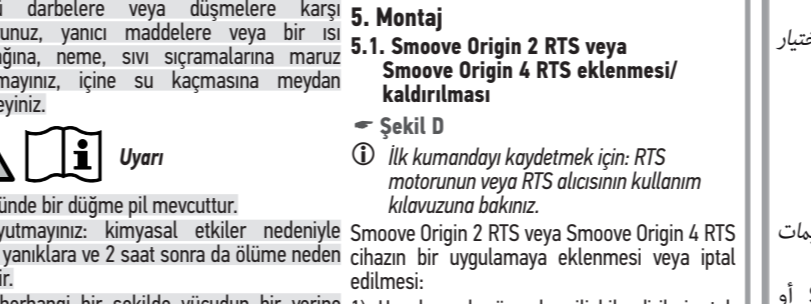

**2. İçindekiler**  
 Şekil A

Tanım	Q.
ⓐ Smoove Origin 2 veya 4 RTS için sabitleme plakası VEYA	1
ⓓ sabitleme plakası Smoove Origin 2 veya 4 RTS IN için	1
ⓐ Somfy çerçevesi	1

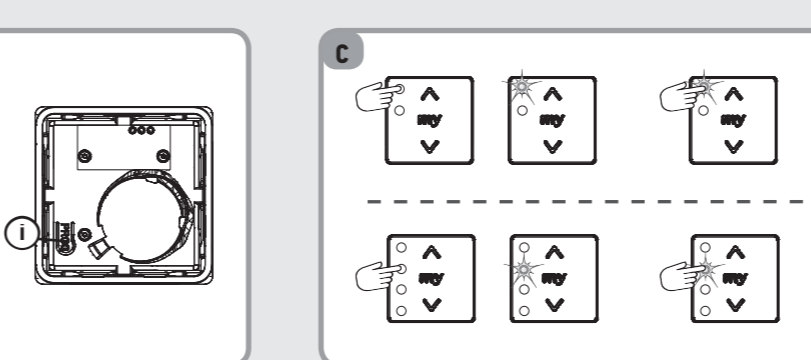

**2. İçindekiler**  
 Şekil A

Tanım	Q.
ⓐ Smoove Origin 2 veya 4 RTS için sabitleme plakası VEYA	1
ⓓ sabitleme plakası Smoove Origin 2 veya 4 RTS IN için	1
ⓐ Somfy çerçevesi	1

**3. Ayrıntılarıyla Smoove Origin 2 RTS ve Smoove Origin 4 RTS**  
 Şekil B

**4. Grubun seçilmesi**  
 Şekil C

**5. Montaj**  
**5.1. Smoove Origin 2 RTS veya Smoove Origin 4 RTS eklenmesi/kaldırılması**  
 Şekil D

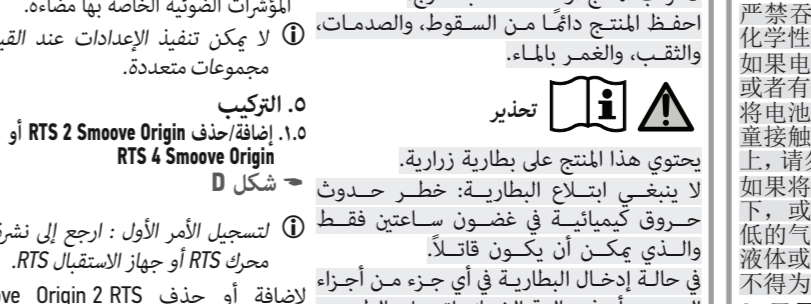

**2. İçindekiler**  
 Şekil A

Tanım	Q.
ⓐ Smoove Origin 2 veya 4 RTS için sabitleme plakası VEYA	1
ⓓ sabitleme plakası Smoove Origin 2 veya 4 RTS IN için	1
ⓐ Somfy çerçevesi	1

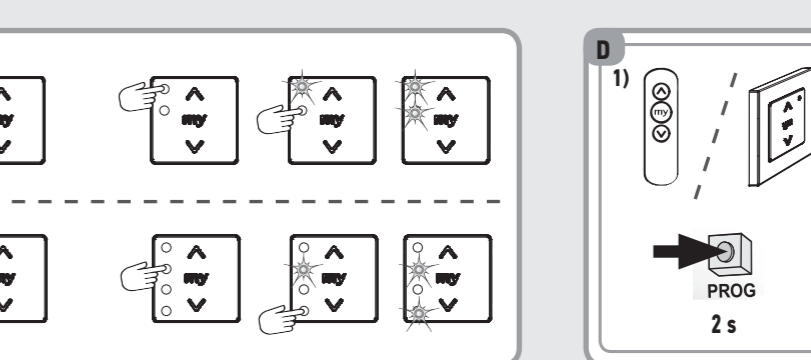

**2. İçindekiler**  
 Şekil A

Tanım	Q.
ⓐ Smoove Origin 2 veya 4 RTS için sabitleme plakası VEYA	1
ⓓ sabitleme plakası Smoove Origin 2 veya 4 RTS IN için	1
ⓐ Somfy çerçevesi	1

**3. Smoove Origin 2 RTS ve Smoove Origin 4 RTS 详细资料**  
 图B

**4. 选择组**  
 图C

**5. 安装**  
**5.1. 添加/删除 Smoove Origin 2 RTS 或 Smoove Origin 4 RTS**  
 图D

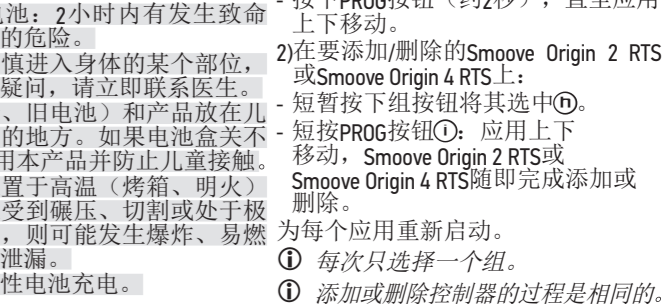

**2. 目录**  
 图A

说明	Q.
ⓐ Smoove Origin 2或4 RTS安装板, 或	1
ⓓ Smoove Origin 2或4 RTS IN安装板	1
ⓐ Somfy框架	1
ⓓ Smoove Origin 2 RTS或 Smoove Origin 4 RTS模块	1

